

ご使用前に必ずお読みください。

サントリー天然水専用  
ウォーターサーバー

## 取扱説明書

型 式 WY502HC-W  
WY502HC-B  
PP502HC-W  
PP512HC-W

### ⚠ やけどに注意!

- 熱いお湯が出ますので、ご注意ください。
- 正しい操作手順でご使用ください。
- 特に乳幼児をサーバーに近づけないよう注意するとともに、注水操作を見せないようご注意ください。

### <長期間使わない場合>

ご旅行などで長期間サーバーを使用しない場合でも、コンセントを抜かないでください。

コンセントを抜くと、おいしさキーパー(16 ページ) が作動されず、水を衛生的に保てなくなります。



- このたびはご契約いただきまして、まことにありがとうございます。
  - この製品を安全に正しく使用していただくために、お使いになる前にこの取扱説明書をよくお読みになり、十分に理解してください。
  - お読みになった後は、お使いになる方がいつでも見られるところに必ず保管してください。
- ※ この取扱説明書は、基本的な操作とお手入れについて記載しています。設置・取り扱い方法の詳細やご不明な点につきましては、サントリー天然水宅配専用お客様センター（フリーダイヤル 0120-328-310）にお問い合わせください。

**SUNTORY**

日本国内専用  
Use only in Japan

## お使いいただくまでの流れ

### 設置

→ 本書 10 ページ

### 初期設定

→ 本書 12 ページ

STEP 1 天然水ボックスの取り付け

STEP 2 配管内の空気抜き

STEP 3 時刻合わせ

STEP 4 おいしさキーパーの実施  
(注水準備ができるまで 3 時間ほどかかります)

### 注水する

→ 本書 14 ページ

## お使いいただくにあたって

### お手入れする

- スノコ
- 背面
- 水受けトレイ
- 注水口と周辺
- コネクター部

→ 本書 18 ページ

### 天然水ボックスを交換する

- 天然水ボックスを取り外す

→ 本書 17 ページ

- 天然水ボックスを取り付ける

→ 本書 12 ページ

## お客様へのお願い

毎日気持ちよく天然水サーバーのある生活をお楽しみいただくために、お客様にお願いしたいことがございます。

### 長期不在の場合でもコンセントは抜かないでください。

サントリーのウォーターサーバーは、いつでも安心して天然水をお飲みいただくために、毎日、おいしさキーパー<sup>※</sup>が作動します。

コンセントを抜くとおいしさキーパーが動かず、サーバーが使用できなくなってしまいます。

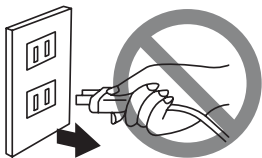

また、背面にあるおいしさキーパースイッチは、必ず ON の状態のままにしてください。  
(機種によってはスイッチが内蔵されているものがあります)

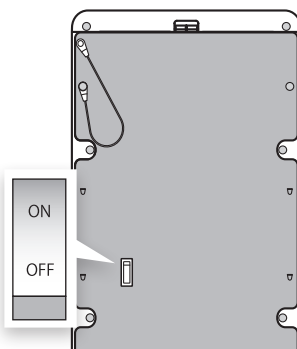

### 天然水ボックスは空になっても交換するまで外さないでください。

ウォーターサーバーの天然水ボックスとの接続部分（コネクター）が長時間空気に触れると雑菌が繁殖する原因となります。天然水ボックスが空になった場合、次の天然水ボックスをセットするまでの間、空箱になった天然水ボックスは外さないようお願いいたします。

交換するまで外さずそのまま

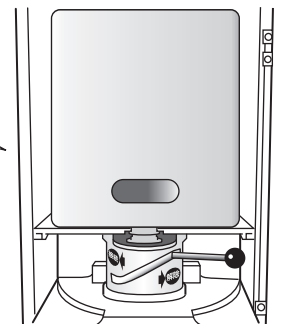

※ おいしさキーパー

毎日お客様が使用しない時間帯にあわせて、熱水を循環させて雑菌から守ることで、サーバー内を清潔に保つ機能です。

## よくあるご質問

- 冷水、お湯が出ない  
● 冷水、お湯がぬるい → 本書 20 ページ
- 冷水タンクアラームが点滅している  
→ 本書 21 ページ
- 設定パネルのデジタル表示部に ER21 が表示されている  
→ 本書 22 ページ

## 天然水ボックスを取り付けるときは、白い口部を指で奥までしっかりと差し込んでください。

天然水ボックスの白い口部を、ウォーターサーバーの凹部にしっかりと指で奥まで差し込んでください。  
接続レバーが固くてスライドできない場合は、無理に回さず、再度口部が奥まで差し込まれているか確認ください。

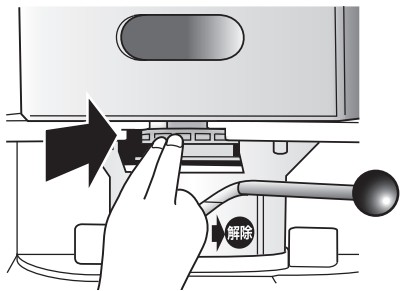



- ※ 適切に天然水ボックスがセットされていない場合、接続レバーがスライドしにくくなります。無理にスライドさせると水漏れおよび故障の原因となります。
- ※ 接続レバーはゆっくりと操作してください。



## もくじ

安全上のご注意	4
各部のなまえとはたらき	7
設置	10
設置場所について	10
転倒防止ワイヤーの取り付け	11
アースの取り付け	11
初期設定	12
天然水ボックスの取り付け	12
配管内の空気抜き	13
時刻合わせ	13
おいしさキーパーの実施	13
水、お湯の出し方	14
便利な機能	15
チャイルドロックを設定したい（操作パネルのロック）	15
「ロック解除」ボタンを押さずに冷水、お湯を出したい	15
お湯・冷水の温度設定を変更したい	15
おいしさキーパー機能について	16
おいしさキーパーとは	16
おいしさキーパーの開始時刻を設定する	16
手動おいしさキーパーについて	16
天然水ボックスの交換方法	17
天然水ボックスを取り外す	17
天然水ボックスを取り付ける	17
お手入れ	18
こんなときは	20
故障かな?と思ったら	20
故障ではありません	21
冷水タンクアラームについて	21
ER (Emergency Request: 「緊急対応のお願い」) について	22
表示の意味	22
ER21について	22
仕様	23

# 安全上のご注意 **必ずお守りください**

お使いになる人や他の人への危害、財産の損害を防ぐために、必ずお守りいただくことを説明しています。「表示の説明」は、誤った取り扱いをしたときに生じる危害・損害の程度の区分を説明し、「図記号の説明」は図記号の意味を示しています。

表示の説明	
 <b>警告</b>	「死亡または重傷を負う可能性がある内容」を示します。
 <b>注意</b>	「軽傷を負うことや、家屋・家財などの損害が発生する可能性がある内容」を示します。

図記号の説明	
	中の絵と近くの文で、してはいけないこと(禁止)を示します。
	中の絵と近くの文で、しなければならないこと(指示)を示します。







※ 重傷とは、失明やけが、やけど（高温・低温）、感電、骨折、中毒などで、後遺症が残るものおよび治療に入院・長期の通院を要するものをさします。

※ 軽傷とは、治療に入院や長期の通院を要さない、けが、やけど、感電などをさします。



※ 損害とは、家屋・家財および家畜・ペットなどにかかわる拡大損害をさします。

## ■ 電源コード・電源プラグの扱いかた

### **警告**



 <b>指示</b>	<b>電源は交流 100V で、定格 15A 以上のコンセントを単独で使う</b> 交流 100V 以外で使ったり、コンセントを他の器具と同時に使ったり、延長コードを使ったりすると、火災・感電の原因になります。	 <b>禁止</b>	<b>電源コードを傷つける、無理に曲げる、引っ張る、ねじる、束ねて通電する、高温部に近づける、重い物を載せる、挟み込む、加工するなどの行為をしない</b> コードが破損し、火災・感電の原因になります。
 <b>禁止</b>	<b>電源コードや電源プラグが傷んだり、コンセントの差し込みがゆるいときは使わない</b> 感電・ショート・発火の原因になります。	 <b>指示</b>	<b>電源プラグは根元まで確実に差し込む</b> 感電・ショート・発火の原因になります。
 <b>ぬれ手禁止</b>	<b>ぬれた手で電源プラグを抜き差ししない</b> 感電・けがの原因になります。	 <b>指示</b>	<b>電源プラグの刃や刃の取り付け面に付着したホコリは、定期的に拭き取る</b> 火災の原因になります。

### **注意**

 <b>プラグを抜く</b>	<b>電源プラグを抜くときは、コードを持たずに先端の電源プラグを持って引き抜く</b> 感電や、ショートして発火の原因になります。	 <b>禁止</b>	<b>長期間使用しない場合でも電源プラグを抜かない</b> おいしさキーパーが作動されず、水を衛生的に保つことができなくなります。
---	--	---	--

## ■ 設置するとき

### **警告**

 <b>アース接続</b>	<b>アースを接続する</b> 漏電時に感電する原因になります。特に、湿気の多い場所・水気のある場所で使うときはアース（接地）・漏電遮断器の取付が義務付けられています。	 <b>禁止</b>	<b>アースはガス管や電話回線のアースなどに接続しない</b> 火災の原因になります。
--	---	---	--

<p><b>!</b> 指示</p> <p><b>アース工事は、電気設備技術基準等関連する法令・規制等に従って、必ず「法的有資格者」がおこなう</b></p> <p>アースが不完全な場合は、感電の原因になります。</p>	<p><b>!</b> 指示</p> <p><b>設置した後は、配管内の空気を抜く</b></p> <p>配管内の空気を抜かないとお湯タンクが空だきされ、火災・感電・やけどなどの原因になります。</p> <p>13 ページの「配管内の空気抜き」を必ず実施ください。</p>
--	--

**!** 注意

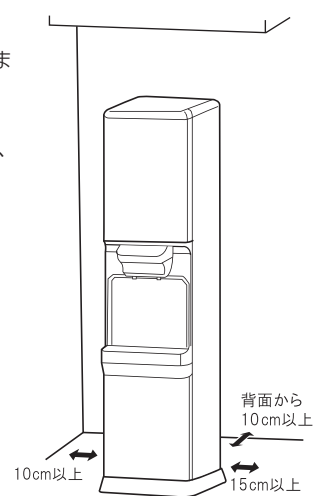
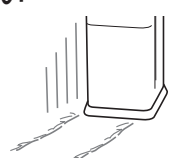
<p><b>!</b> 指示</p> <p><b>設置するときは、左側面 10cm 以上、右側面 15cm 以上、背面 10cm 以上スペースを設ける</b></p> <p>熱気で周りの製品などに損傷を与える原因になります。</p> <p>十分なスペースがない場合は、冷却能力が低下し、サーバーが使用できなくなる原因になります。</p> 	<p><b>!</b> 指示</p> <p><b>水平で安定した所に設置する</b></p> <p>転倒すると熱湯がこぼれ、やけどの原因になります。</p> <p><b>⊘ 禁止</b></p> <p><b>直射日光が当たる場所や暖房機器の近くなど、高温になる場所には設置しない</b></p> <p>故障の原因になります。</p> <p><b>⊘ 禁止</b></p> <p><b>屋外に設置しない</b></p> <p>感電・故障の原因になります。</p> <p>この製品は屋内専用です。</p> <p><b>!</b> 指示</p> <p><b>運搬は 2 人以上でおこなう</b></p> <p>1 人で運搬すると、本体が落下してけがの原因になります。</p> <p><b>⊘ 禁止</b></p> <p><b>傷つきやすい床の上では、サーバーをすべらせたり引きずったりして移動しない</b></p> <p>床に傷をつける原因になります。</p> <p>掃除などで移動するときは 2 人以上で持ち上げてください。</p> 
---	--

**■ 使用時**

**!** 警告

<p><b>⊘ 禁止</b></p> <p><b>分解・改造・修理はしない</b></p> <p>火災・感電・けがの原因になります。故障した場合は、サントリー天然水宅配専用お客様センター（裏表紙）にご連絡ください。</p>	<p><b>⊘ 禁止</b></p> <p><b>近くでシンナーなどの可燃性ガス、揮発性の高いものを使わない</b></p> <p>爆発・火災の原因になります。</p>
<p><b>⊘ 禁止</b></p> <p><b>子供や取り扱いに不慣れな方だけで使わせたり、乳幼児に触れさせたりしない</b></p> <p>感電・けが・やけどの原因になります。</p>	<p><b>!</b> 指示</p> <p><b>注水するときは、コップなどを水受けトレイの上に置かず、手に持って注水する</b></p> <p>水の入ったコップなどが倒れ、感電・やけど（お湯注水時）の原因になります。</p>
<p><b>⊘ 禁止</b></p> <p><b>サーバーの上に物を置く、乗る、寄りかかる、揺する、傾ける、などの行為をしない</b></p> <p>転倒してけがの原因になります。</p>	<p><b>!</b> 指示</p> <p><b>お湯注水時は、90℃前後の熱湯が出るので、注意する</b></p> <p>やけどの原因になります。</p>
<p><b>⊘ 分解禁止</b></p> <p><b>製品の板金カバーを取り外さない</b></p> <p>感電や、お湯タンクやヒーターなどの高温部で、やけど・けがの原因になります。</p>	<p><b>!</b> 指示</p> <p><b>日本国内のみで使用する</b></p> <p>日本国外で使用すると、電源電圧が異なり、発火・発煙・燃損の原因になります。</p> <p>この製品は日本国内専用です。</p>
<p><b>⊘ 禁止</b></p> <p><b>水受けトレイを外したままにしない</b></p> <p>サーバーの内部に直接水がかかり、漏電・ショート・感電の原因になります。</p>	<p><b>⊘ 火気禁止</b></p> <p><b>火気を近づけない</b></p> <p>火災・故障の原因になります。</p>

## 安全上のご注意(続き)

### ⚠ 注意

<p><b>!</b> 指示</p> <p><b>初めて使うときは、天然水ボックスをセットしてから電源を入れる</b> 火災・故障の原因になります。</p>	<p><b>🚫</b> 接触禁止</p> <p><b>コネクターと天然水ボックスの口部には手を触れない</b> コネクターはとがっているため、けがの原因になります。また、水を衛生的に保つことができなくなります。</p>
<p><b>!</b> 指示</p> <p><b>天然水ボックスは、このサーバー専用の製品を使用する</b> 水漏れなどの事故の原因になります。 サントリー天然水&lt;南アルプス&gt;ボックスを使用してください。 ※ただし、卓上機材専用のサントリー天然水&lt;南アルプス&gt;ボックスは使用できません。</p>	<p><b>🚫</b> 禁止</p> <p><b>天然水ボックスを取り外したままにしない</b> 次の天然水ボックスをセットするまで、空のボックスは取り付けたままにしてください。取り外したままにしておくと、おいしさキーパー作動時に熱水が噴出し、やけどの原因になります。また、サーバー内に空気が入る可能性があります。使用できなくなる場合があります。</p>
<p><b>!</b> 指示</p> <p><b>天然水ボックスを取り外すときは、天然水が空になっていることを確認する</b> 天然水が入ったまま取り外すと、天然水ボックスの口部から水が漏れて、床などがぬれる原因となります。</p>	<p><b>🚫</b> 禁止</p> <p><b>天然水ボックスを取り付けるとき、レバー操作が重いと感じたときは、無理に接続レバーを回さない</b> 無理に接続レバーを回すと、破損やけがの原因となります。</p>

### ■ お手入れ・異常時

### ⚠ 警告

<p><b>🔌</b> プラグを抜く</p> <p><b>点検やお手入れのときは、電源プラグをコンセントから抜く</b> 漏電による感電の原因になります。 ※長時間抜いたままにしないでください。</p>	<p><b>!</b> 指示</p> <p><b>ER表示が出た場合は、ER (Emergency Request: 緊急対応のお願い) について (22ページ) を参照する</b></p>
<p><b>🚫</b> 水ぬれ禁止</p> <p><b>水をかけたり、水洗いしたりしない</b> 漏電やショートを起こし、感電・火災・故障の原因になります。水がこぼれた場合は、すぐに拭き取ってください。</p>	<p><b>!</b> 指示</p> <p><b>ER表示、冷水タンクアラーム点滅以外の異常 (動かなくなったなど) がある場合は、事故防止のため電源プラグを抜いて、サントリー天然水宅配専用お客様センター (裏表紙) に必ず連絡する</b> 漏電やショートを起こし、感電や火災の原因になります。</p>
<p><b>🚫</b> 禁止</p> <p><b>おいしさキーパー作動中は、天然水ボックスを取り外さない</b> おいしさキーパー作動中に天然水ボックスを取り外すと、コネクター部から熱水が噴出し、やけどの原因になります。</p>	<p><b>!</b> 指示</p> <p><b>災害時にサーバーが水没した場合などは、動いていても使用を中止し、電源プラグを抜いてサントリー天然水宅配専用お客様センター (裏表紙) に連絡する</b> 感電・火災の原因になります。</p>
<p><b>🚫</b> 禁止</p> <p><b>シンナー・ベンジンで拭いたり、殺虫剤をかけたり、塩素系・酸性タイプの洗浄剤を使ったりしない</b> ひび割れ・感電・引火・有毒ガス発生の原因になります。</p>	



# 各部のなまえとはたらき

## 本体正面

扉を開けた状態のイラストで説明しています。

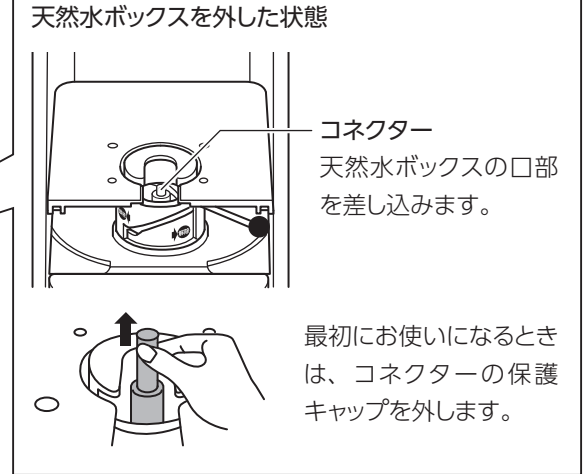
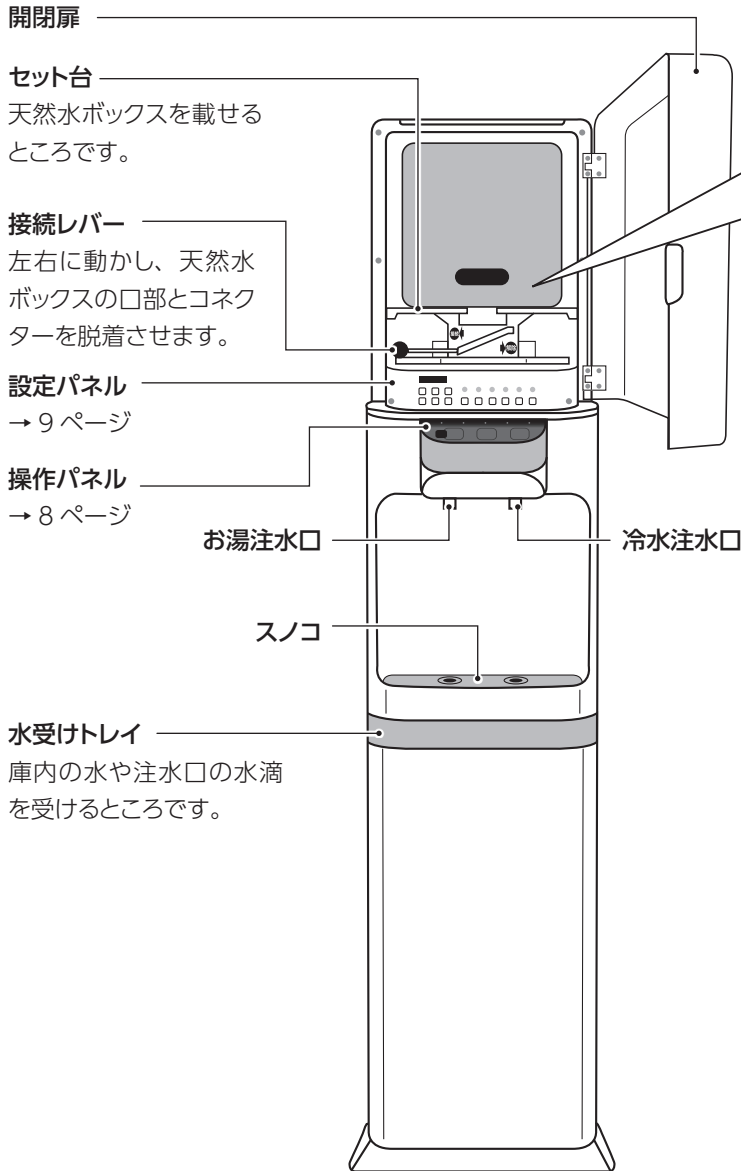

## 本体背面

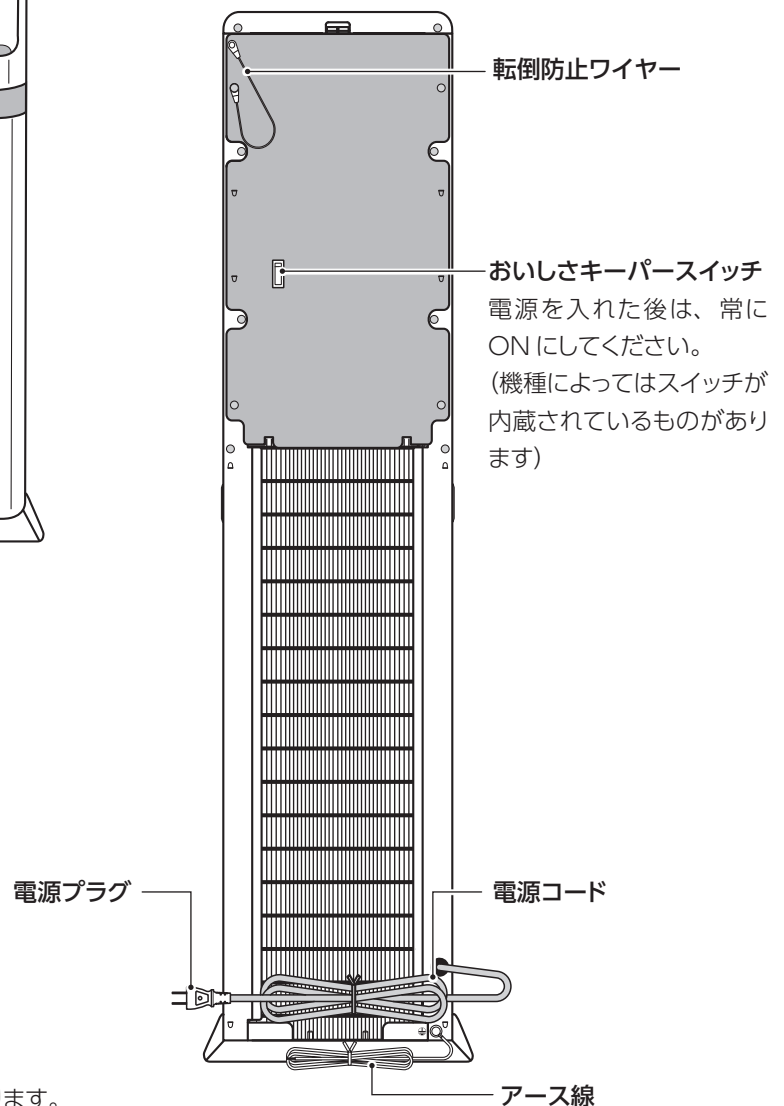









※ お使いの機種によって若干形状が異なる場合があります。

## 各部のなまえとはたらき (続き)

**操作パネル** お湯や冷水を出したり、アラームをランプでお知らせします。



①		<p>「電源」ランプ 電源が入っているときにランプが点灯します。(電源は常に ON の状態にしておいてください)</p>
②		<p>「冷水タンクアラーム」ランプ 冷水タンクが正常な状態でないときに点滅します。(→ 21 ページ)</p>
③		<p>「おいしさキーパー」ランプ おいしさキーパー作動中に点灯します。(→ 16 ページ)</p>
④		<p>「チャイルドロック」ランプ 「チャイルドロック」設定時に点灯します。「チャイルドロック」を設定していないときは、消灯します。(→ 15 ページ)</p>
⑤		<p>「警報」ランプ 何らかの異常があった場合に、点滅します。(→ 22 ページ)</p>

⑥		<p>「再加熱」ボタン 2 秒間長押しすると、再加熱します。お湯タンクの温度が設定温度になるまでお湯ランプが点滅します。設定温度になるとお湯ランプが点灯し、音 (ピピピピッ) でお知らせします。</p>
⑦	<p>お湯ランプ</p> 	<p>「お湯」ボタン お湯注水口からお湯が出ます。 「ロック解除」ボタンを長押ししてロック解除してから押ししてください。 お湯ランプ 点灯：湯温が設定した温度になっています。(通常 / 再加熱設定時 85 ~ 92℃、弱温設定時 70 ~ 75℃) 点滅：再加熱中です。 消灯：設定温度に到達していません。</p>
⑧		<p>「ロック解除」ボタン 2 秒間長押し (ピッと鳴る) すると、冷水とお湯注水のロックを解除します。 再度押しと、ロック状態に戻ります。 (ロック解除後、5 秒間経過するとロック状態に戻ります)</p>
⑨	<p>冷水ランプ</p> 	<p>「冷水」ボタン 冷水注水口から冷水が出ます。 「ロック解除」ボタンを長押ししてロック解除してから押ししてください。 冷水ランプ 点灯：水温が設定した温度になっています。(通常設定時 冷水 4 ~ 9℃、弱冷設定時 12 ~ 15℃) 消灯：設定温度に到達していません。</p>



## 設定パネル 設定などをおこないます。

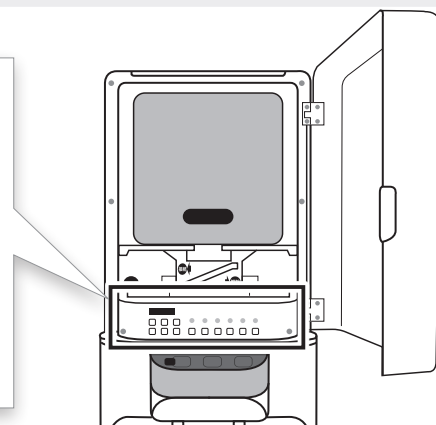
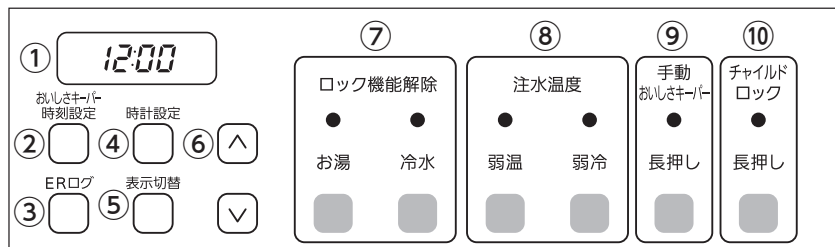

①		<b>デジタル表示部</b> 現在の時刻、おいしさキーパー時刻、温度、ER（緊急対応のお願い）が表示されます。												
②		<b>「おいしさキーパー時刻設定」ボタン</b> 押すと「おいしさキーパー開始時刻設定モード」になります。▲・▼で時刻を設定した後、もう一度押すと設定が完了します。												
③		<b>「ERログ」ボタン</b> 日常的なご使用の中で、お客様が使用することはありません。												
④		<b>「時計設定」ボタン</b> 押すと「時計設定モード」になります。▲・▼で時刻を設定した後、もう一度押すと設定が完了します。												
⑤		<b>「表示切替」ボタン</b> 押すごとにデジタル表示が以下のように切り替わります。 <div style="text-align: center;"> </div>												
⑥		<b>アップ/ダウンボタン</b> 設定数値を上げ下げします。												
⑦		<b>「ロック機能解除」ボタン/ランプ</b> 「お湯」または「冷水」ボタンを押すと、それぞれのボタン上部のランプが点灯し、お湯または冷水のロック機能が解除されます。 解除すると、操作パネルの「ロック解除」ボタンを押さなくても、お湯または冷水が出ますので、特に小さいお子様がいらっしゃる場合はご注意ください。												
⑧		<b>「注水温度」ボタン/ランプ</b> 「弱温」または「弱冷」ボタンを押すと、それぞれのボタン上部のランプが点灯し、弱温モードまたは弱冷モードになります。注水温度が以下のように変わります。 <table border="1" style="width: 100%; text-align: center;"> <thead> <tr> <th></th> <th>通常 / 再加熱モード</th> <th>弱温モード</th> <th></th> <th>通常モード</th> <th>弱冷モード</th> </tr> </thead> <tbody> <tr> <td>お湯</td> <td>85 ~ 92℃</td> <td>70 ~ 75℃</td> <td>冷水</td> <td>4 ~ 9℃</td> <td>12 ~ 15℃</td> </tr> </tbody> </table>		通常 / 再加熱モード	弱温モード		通常モード	弱冷モード	お湯	85 ~ 92℃	70 ~ 75℃	冷水	4 ~ 9℃	12 ~ 15℃
	通常 / 再加熱モード	弱温モード		通常モード	弱冷モード									
お湯	85 ~ 92℃	70 ~ 75℃	冷水	4 ~ 9℃	12 ~ 15℃									
⑨		<b>「手動おいしさキーパー」ボタン/ランプ</b> 初期設定時に使用します。2 秒間長押し（ピッと鳴る）すると「手動おいしさキーパー」ランプが点灯し、おいしさキーパーが起動します。 おいしさキーパー作動中に 2 秒間長押し（ピッと鳴る）すると、おいしさキーパーが停止します。 ※手動で止めた場合は、再度起動が必要です。 「手動おいしさキーパー」ボタンは初期設定のときとER21(22 ページ)が発生したときに使用します。												
⑩		<b>「チャイルドロック」ボタン/ランプ</b> 2 秒間長押し（ピッと鳴る）すると「チャイルドロック」ランプが点灯し、操作パネルのすべてのボタンが使用できなくなります。 再度ボタンを 2 秒間長押し（ピッと鳴る）すると、ランプが消灯し、チャイルドロックが解除されます。												

# 設置

## 設置場所について

### 設置に必要なスペース

熱気を逃がしたり、扉の開閉のため、次のスペースを確保できる場所をご用意ください。

正面	開放
背面	10cm 以上
左側面 (向かって)	10cm 以上
右側面 (向かって)	15cm 以上

#### ご注意

上記のスペースを開けないと、熱気で周りの製品などに損傷を与えたり、冷却性能が低下し、サーバーが使用できなくなる原因になります。

### 設置できる場所

水平で安定した場所をご用意ください。

- ※ 傾斜がある場所や強度が弱い場所には設置できません。
- ※ サーバーが前後左右 1°以上傾かないように設置できる場所が必要です。
- ※ サーバーの周囲の温度が 5℃～ 35℃の範囲にある場所に設置してください。

#### ご注意

本製品は、必ず水平で安定した場所に設置してください。  
万が一転倒すると、熱湯がこぼれ、やけどの原因になります。

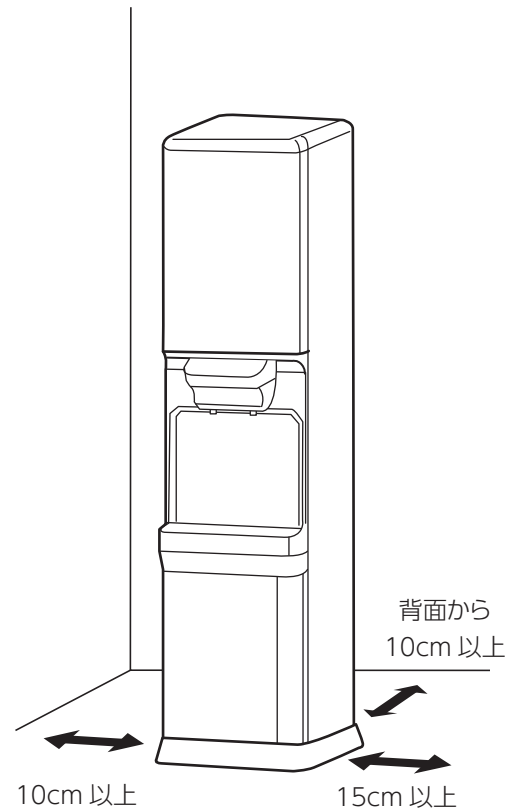

※ 電源コードの長さは約 190cm です。

### 設置できない場所

次の場所には設置できません。

- 屋外
- 傾斜がある場所や強度が弱い場所
- 通路や防災機器（消火栓など）の使用を妨げる場所
- 直射日光の当たる場所や、熱器具の近く
- 水のかかる場所
- 湿気の多い場所
- サーバーの周囲の温度が 35℃以上、または 5℃以下になる場所

#### ご注意

### 設置環境について

においの強いものの近くに置くと、天然水ににおいが移る可能性がありますので、ご注意ください。

例) 芳香剤、柔軟剤、洗剤、タバコ、線香など

## 転倒防止ワイヤーの取り付け

大地震等によるサーバーの転倒防止のため、付属の転倒防止ワイヤーでサーバーを固定することをお勧めいたします。

転倒防止ワイヤーを取り付ける場合は、確実に固定できる壁面・柱等に取り付けてください。



固定金具（壁との固定用にお客様の設置環境に適した金具（市販品）等をご用意ください。）

ウォーターサーバー背面

壁

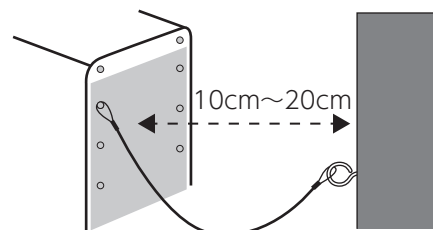

サーバー背面と壁の距離は 10cm ~ 20cm

※ 壁側の金具はワイヤーが届く範囲の位置に取り付けてください。（ワイヤー長さ 20cm）

## アースの取り付け

湿気が多い場所・水気のある場所で使うときはアース（接地）・漏電遮断器を取り付けてください。

### アース端子がある場合

アース線をアース端子に接続します。



#### ご注意

湿気が多い場所・水気のある場所で使うときは、アース（接地）・漏電遮断器の取り付けが義務付けられています。

機種によってアース線の位置が異なります。

WY502HC-W/B

PP502HC-W/PP512HC-W

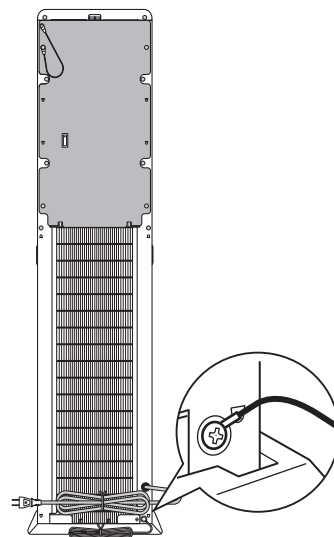
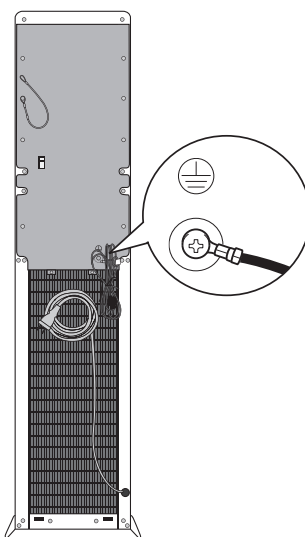

※ 型式名は、サーバー背面に記載しています。

### アース端子がない場合

アース工事は、電機設備技術基準等に関する法令・規則等に従って、必ず「法的有資格者」がおこなってください。

→ 取り付けに関しては最寄りの電気店等にご相談ください。

#### ご注意

ガス管や水道管、電話線、避雷針のアースには接続しないでください。爆発や火災の原因になります。

# STEP 1 天然水ボックスの取り付け

1 天然水ボックスの上面に記載されている「開封のしかた」に従って、天然水ボックスをセットする準備をする。

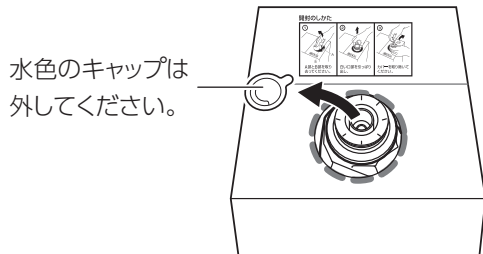

水色のキャップは外してください。

2 次の手順で天然水ボックスを本体にセットする。

① サーバーの扉を開ける。

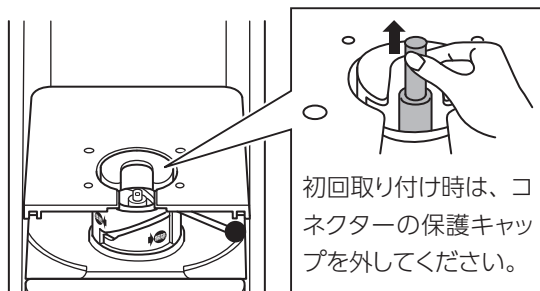

初回取り付け時は、コネクターの保護キャップを外してください。

② 接続レバーを「接続」にスライドし、コネクター（※）を除菌アルコールウェットティッシュで拭く。

※ 金属の接続部分

※ コネクターの先はとがっています。お手入れの際は、けがをしないように注意してください。

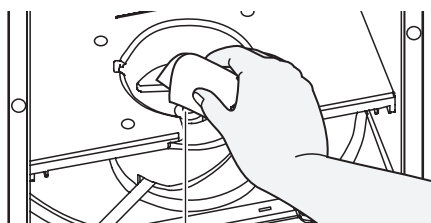

コネクター

③ 接続レバーを「解除」にスライドし、天然水ボックスを逆さにし、白い口部が手前になるようにセット台に載せる。

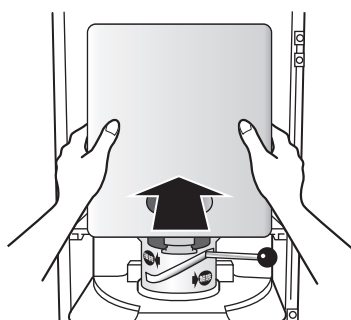

④ 天然水ボックス本体を奥に突き当たるまで押し込み、口部をセット台の凹部にしっかりと指で奥まで差し込む。

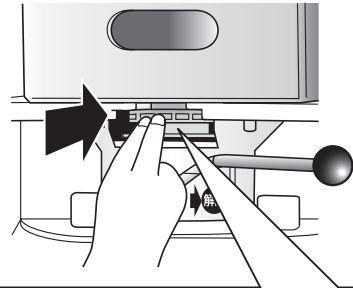

**ご注意** 天然水ボックス口部の根本をセット台の凹部分にしっかりと差し込んでください。

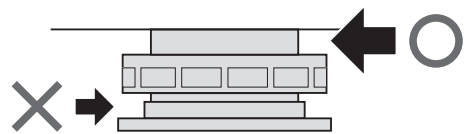

○が正しい口部のセット位置です。

3 接続レバーを矢印の「接続」の位置までスライドさせ、最後まで押し込む。

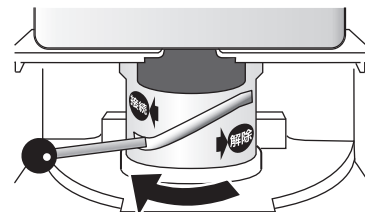

**ご注意**

- 接続レバーがスライドしにくい場合は、無理にスライドさせないでください。水漏れおよび故障の原因となります。再度天然水ボックスをセットし直してください。
- 接続レバーはゆっくりと操作してください。

4 サーバーの扉を閉める。

無理な力を加えずに、ゆっくりと閉めてください。

5 電源プラグをコンセントに差し込む。

## STEP 2 配管内の空気抜き

電源プラグをコンセントに差し込むと、電源ランプが点灯し、「冷水タンクアラーム」ランプが0.5秒間隔で点滅します。



### 1 「お湯」ボタンと「冷水」ボタンを同時に2秒間長押しする。(ピッと鳴る)

「冷水タンクアラーム」ランプの点滅が0.5秒間隔から2秒間隔に変わります。

※ 冷水・お湯は排出されません。

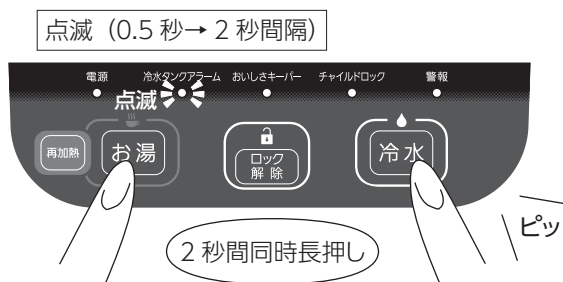

### 2 天然水ボックスの水がタンクに入り、「冷水タンクアラーム」ランプが消灯するまで3分ほど待つ。

### 3 「冷水タンクアラーム」ランプが消灯したら、「ロック解除」ボタンを2秒間長押しする。(ピッと鳴る)

ロック解除ランプが点灯します。

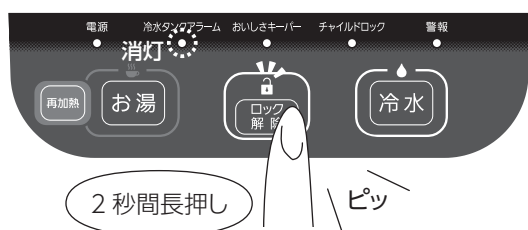

### 4 「お湯」ボタンを押して水が出ることを確認する。

### 5 「冷水」ボタンを押して200ml (コップ約1杯) 注水する。

※ 注水した冷水は捨ててください。

### 6 本体背面のおいしさキーパースイッチを「ON」にする。

※ スイッチが内蔵されている一部の機種では操作不要です。

## STEP 3 時刻合わせ

### 1 設定パネルの「時計設定」ボタンを押す。

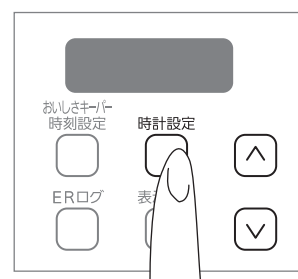

### 2 (↑) (↓) で時刻を設定し、「時計設定」ボタンを押して確定する。

### 3 (↑) (↓) で分を設定し、「時計設定」ボタンを押して確定する。

## STEP 4 おいしさキーパーの実施

### 1 設定パネルの「手動おいしさキーパー」ボタンを長押しする。

ピッと鳴り、点灯します。

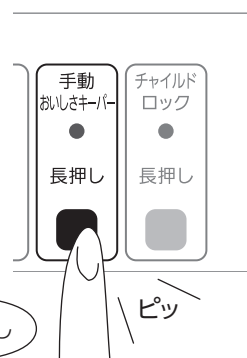

### 2 タンク内の温度が適温になるまで3時間ほど待つ。

お湯ランプと冷水ランプが点灯すれば、注水可能です。



### おいしさキーパースイッチ

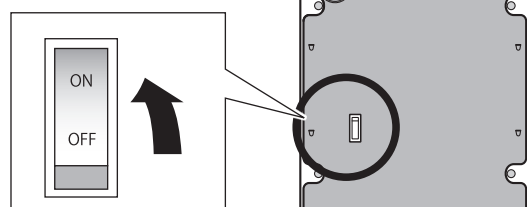

# 水、お湯の出し方

- 1 注水口の下にコップなどの容器を準備する。  
コップは水受けトレイの上に置かず、手に持ってください。

- 2 ロック解除ボタンを2秒間長押しする。(ピッと鳴る)

 ランプが点灯し、ロックが解除されます。

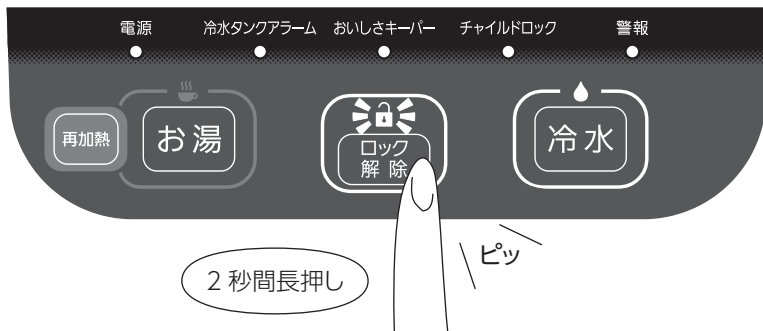

- 3 「お湯」または「冷水」ボタンを押して注水する。

- 注水を止めるときは、「お湯」または「冷水」ボタンから手を離します。
- 「ロック解除」ランプ点灯中に「ロック解除」ボタンを押すと、再度ロックされます。
- ロック解除後、「お湯」ボタン、または「冷水」ボタンが押されない状態が約5秒続くと、自動的に再ロックされます。
- ボタンを押しても注水できない場合は、チャイルドロックが設定されていないか確認してください(15ページ)。

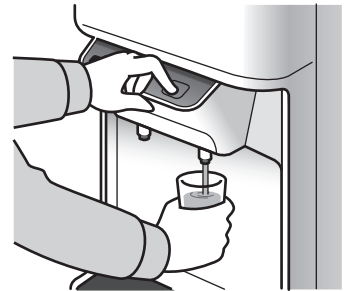

## ご注意 給水時のご注意

- コップなどは水受けトレイの上に置かず、手に持って注水してください。  
ハネで周囲が汚れたり、コップなどが倒れ、やけどの原因になります。

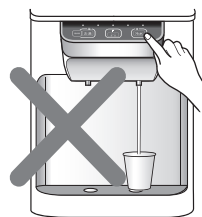

- 注水口にコップが直接あたらないように十分に確認してください。  
注水口とコップが接触して、コップが割れることがあります。

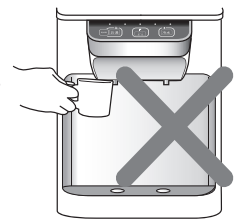

- お湯を注ぐときは、熱湯に注意してください。  
90℃前後の熱湯が出ます。

- 中身が注水口に付着すると、天然水ににおいが移る可能性があります。



## 便利な機能

### チャイルドロックを設定したい（操作パネルのロック）

チャイルドロック機能をオンにすると、操作パネルのボタンをすべてロックすることができます。  
小さいお子様など、いたずらや偶然にボタンを押すことで、お湯によるやけどの危険性がある場合は、できるだけご利用ください。

#### 設定パネルの「チャイルドロック」ボタンを 2秒間長押しする(ピッと鳴る)。

「チャイルドロック」ランプが点灯し、操作パネルのボタン（再加熱・お湯・ロック解除・冷水ボタン）が使用できなくなります。

##### 解除方法

設定パネルの「チャイルドロック」ボタン2秒間長押しします。  
「チャイルドロック」ランプが消灯し、チャイルドロックが解除されます。

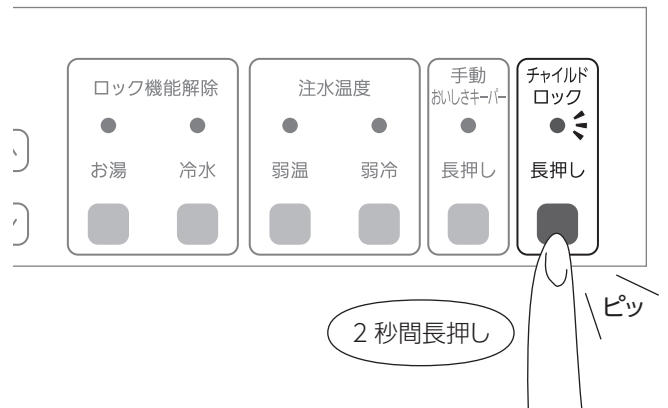

### 「ロック解除」ボタンを押さずに冷水、お湯を出したい

#### 設定パネルの「ロック機能解除」ボタンを押す。

「ロック機能解除」ランプが点灯し、操作パネルの「ロック解除」ボタンを押さなくても、お湯または冷水が出るようになります。  
お湯・冷水それぞれに設定可能です。

お湯をロック解除するときは、やけどの恐れがありますので、ご注意ください。

再びロックするときは、再度ボタンを押してランプを消灯させます。



### お湯・冷水の温度設定を変更したい

#### 設定パネルの「注水温度」ボタンを押して、 弱温／弱冷モードに切り替える。

弱温モードまたは、弱冷モードになると、ランプが点灯し、以下の温度に設定されます。

##### 温度の目安

##### お湯

モード	通常/再加熱モード	弱温モード
温度	85℃～92℃	70℃～75℃
おもな用途	お茶やカップ麺に	ミルク作りに

##### 冷水

モード	通常モード	弱冷モード
温度	4℃～9℃	12℃～15℃
おもな用途	冷たくておいしい!	省エネで節約

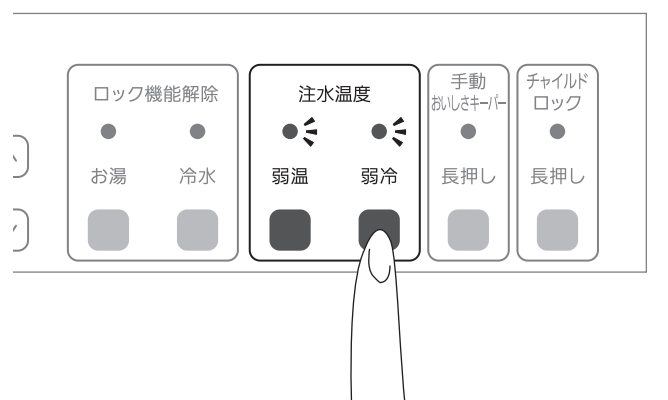

# おいしさキーパー機能について

## おいしさキーパーとは

おいしさキーパーとは、1日1回決められた時間に熱水を循環させることで雑菌から守り、サーバー内を清潔に保つ機能です。

●おいしさキーパーが作動している間は、操作パネルの「おいしさキーパー」ランプが点灯し、サーバーをご使用になれません。

ランプは2時間～2時間半ほどで消灯しますが、消灯直後は、30℃前後の水が出ます。水が冷えて適温になるまで、ランプが消えてから30分程度かかります。

●おいしさキーパーは、サーバーをご使用にならない時間に設定することをおすすめします。(初期設定は午前2時)

午前 2:00  
スタート  
(初期設定時間)

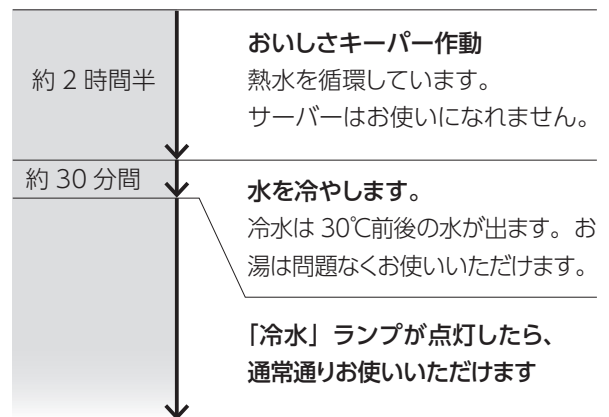

### ご注意

おいしさキーパー作動中は、天然水ボックスを取り外さない

おいしさキーパー作動中に天然水ボックスを取り外すと、コネクタ部から熱水が噴出し、やけどの原因になります。

## おいしさキーパーの開始時刻を設定する

1 設定パネルの「おいしさキーパー時刻設定」ボタンを押す。

デジタル表示部に現在設定されている開始時刻が点滅表示します。

※ 30 秒間ボタンを押さないと設定モードが終了します。

2 ▲ ▼ を押して、開始時刻を設定する。

開始時刻は 1 時間単位のみ設定できます。(分単位では設定できません)

3 「おいしさキーパー時刻設定」ボタンを押して設定を確定する。



## 手動おいしさキーパーについて

通常は、初期設定時以外に手動でおいしさキーパーを起動することはありません。

### 作動させるとき

設定パネルの「手動おいしさキーパー」ボタンを2秒間長押しする。(ピッと鳴る)

「手動おいしさキーパー」ランプが点灯し、おいしさキーパーが作動します。

### 途中で止めたいとき

「手動おいしさキーパー」ランプが点灯時に

設定パネルの「手動おいしさキーパー」ボタンを2秒間長押しする。(ピッと鳴る)

「手動おいしさキーパー」ランプが消灯し、おいしさキーパーが停止します。

※手動で止めた場合は、再度起動が必要です。

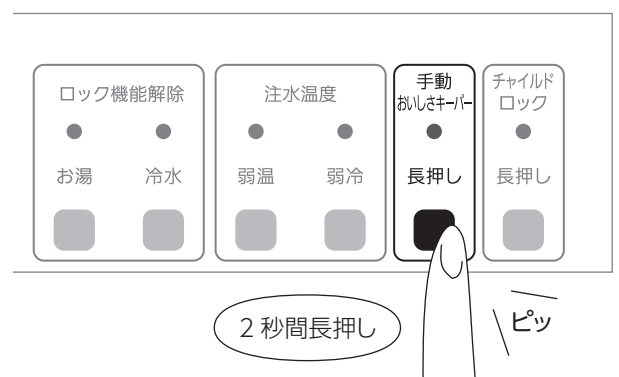

# 天然水ボックスの交換方法

## 天然水ボックスを取り外す

### ご注意

- 天然水ボックスを取り外す前に、天然水が空になっていることを必ず確認してください。  
※天然水が入ったまま取り外すと、天然水ボックスの口部から水が漏れます。
- 次の天然水ボックスをセットするまでの間、空箱になった天然水ボックスは外さないようにしてください。

### 1 セットしている天然水ボックスの水がなくなるまで出し切る。

※ 残水は扉を開け、ボックスの「残水量確認用まど」からご確認いただけます。

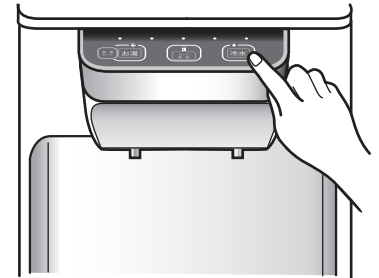
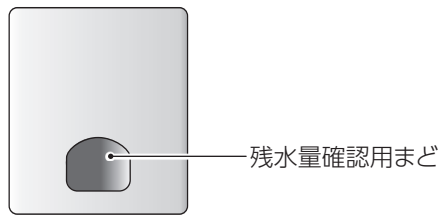

### 2 接続レバーを「解除」の位置までスライドさせる。

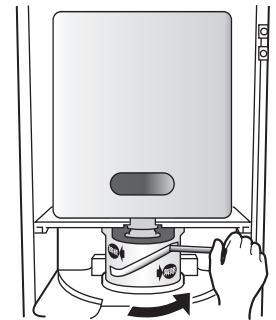

### 3 天然水ボックスを下に押し付けながら、手前に引き出し、セット台から取り外す。

注水口から水が出なくなっても、天然水ボックスの中に少量の水が残っていることがあります。

#### 残水を減らすには

- ① セットしている天然水ボックスの「残水量確認用まど」から手を入れて、ポリエチレンバッグ内の水を下の方に送ってください。
- ② 「冷水」ボタンを押し、再度、水が出なくなるまで押ししてください。
- ③ 接続レバーを「解除」（右側）のほうにスライドし、5秒程度待ってから天然水ボックスを取り外してください。

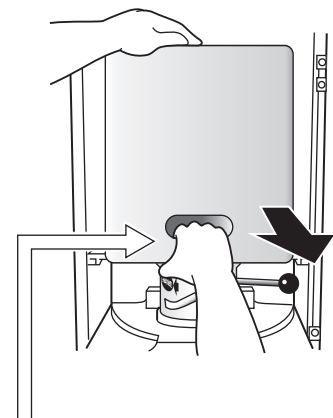

下に押し付けながら、引き出す。

### ご注意

取り外した後は、すぐに新しい天然水ボックスを取り付けてください。  
(12 ページ)  
天然水ボックスを取り外したままにしておくと、セット台凹部のコネクター  
(7 ページ) が長時間空気に触れ、雑菌が繁殖する原因となります。

## 天然水ボックスを取り付ける

12 ページの「天然水ボックスの取り付け」手順 1 ～ 4 にしたがって取り付けてください。

# お手入れ

## ご注意

- 本体に水をかけたり、水洗いをしないでください。  
漏電・ショートの原因になります。水がこぼれた場合は、すぐに拭きとってください。
- シンナー・ベンジンで拭いたり、殺虫剤をかけたり、塩素系・酸性タイプの洗浄剤を使ったりしないでください。  
ひび割れ・感電・引火・有毒ガス発生の原因になります。
- 長期間使用しない場合でも電源を抜かないでください。  
おいしさキーパーが作動されず、水を衛生的に保つことができなくなります。

## スノコ 汚れたら

注水口付近にコーヒーなどの汚れが付いた場合は、除菌アルコールウェットティッシュで汚れを拭き取ってください。

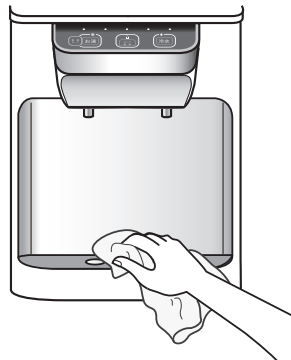

スノコを取り外し、水受けトレイに水がたまっていないか確認してください。



## 水受けトレイ 毎日

- 水受けトレイに水がたまっているときは、こぼれる可能性があるためゆっくり取り外してください。
- 1日1回を目安に取り外して、たまった水を捨ててください。  
汚れたときは、台所用中性洗剤で洗ってください。

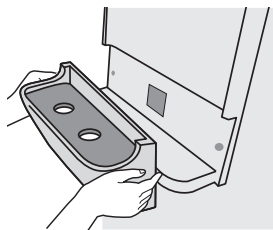

## ご注意

水受けトレイを外したままにしないでください。  
サーバーの内部に直接水がかかり、漏電・ショート・感電の原因になります。

## 背面 汚れたら (6ヶ月に1回を目安)

ほこりがたまったら、雑巾で拭き取るか、掃除機で吸い取ります。

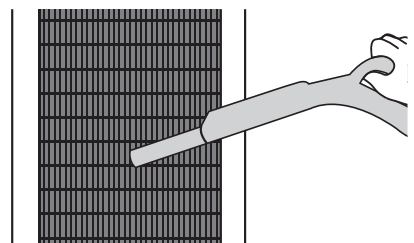

## コネクター部

### 天然水ボックス交換時

※ お使いの機種によって若干形状が異なる場合があります。

- ① コネクターを除菌アルコールウェットティッシュで拭きます。

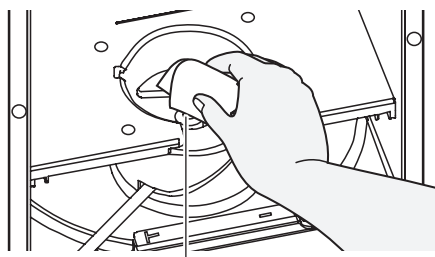

コネクター

※ コネクターの先はとがっています。お手入れの際は、けがをしないように注意してください。

- ② キッチン用アルコール除菌スプレーをコネクターをねらって噴きかけてください。

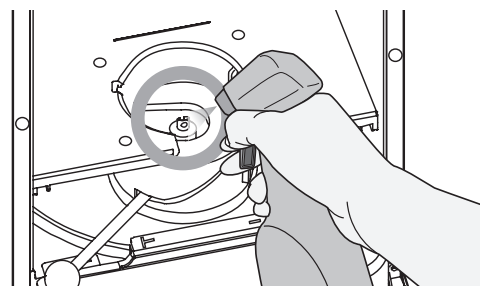

横からかけたり、遠くからかけたりしないでください。

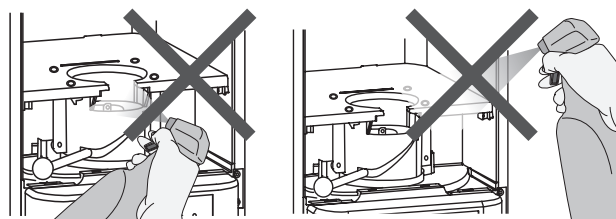

ボックスを取り付けるときは、アルコールが乾いたことを確認してから取り付けてください。

## 注水口と周辺

### 汚れたら

※ 注水口をお手入れするときは、よく手を洗ってください。

- ① 注水口を除菌アルコールウェットティッシュで拭き取ります。



- ② 注水口の内側約 1cm を綿棒等で拭き取ります。  
奥の方まで差し込むと、お湯・水が出る場合がありますので、ご注意ください。

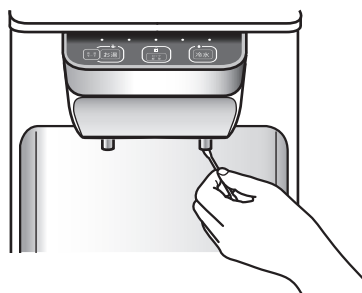

- ③ 注水口周辺の水はね等の汚れをふき取ります。

- ④ 注水口の内側にアルコール除菌スプレーを噴きかけます。

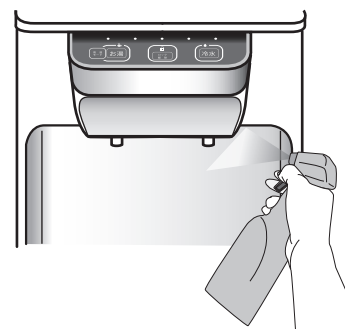

## 故障かな?と思ったら

このようなとき	お調べいただくこと	処置のしかた
冷水・お湯が出ない	ロックは解除されていますか?	お湯、または冷水の「ロック解除」ボタンを押し、ロック解除ランプが点灯してから注水ボタンを押してください。(→ 14 ページ)
	操作パネルの「おいしさキーパー」ランプが点灯していませんか?	おいしさキーパーが終了するまでお待ちください。
	冷水ランプが消灯していませんか?	「冷水」の温度が高くなっているため、冷却中です。冷水ランプが点灯するまでお待ちください。
	天然水ボックスが空になっていませんか?	新しい天然水ボックスを取り付けてください。(→ 12 ページ)
	天然水ボックスが正しく取り付けられていますか?	「天然水ボックスの取り付けかた」を参照して、正しく取り付けてください。(→ 12 ページ)
	「冷水タンクアラーム」ランプが点滅していませんか?	次ページ「冷水タンクアラームについて」をご参照ください。
	チャイルドロックは解除されていますか? (操作パネルの「チャイルドロック」ランプが点灯していませんか?)	設定パネルの「チャイルドロック」ボタンを長押しして、「チャイルドロック」ランプの消灯を確認してから注水ボタンを押してください。(→ 15 ページ)
ロックが解除できない	「ロック解除」ボタンを 2 秒以上押ししましたか?	「ロック解除」ボタンを 2 秒間長押し(ピッと鳴る)してロックを解除してください。
	操作パネルの「おいしさキーパー」ランプが点灯していませんか?	おいしさキーパーが終了するまでお待ちください。
	操作パネルの「警報」ランプが点滅していませんか?	22 ページに記載の「緊急対応のお願い」を参照し、処理対応してください。
	設定パネルの液晶表示部に「ER」と表示されていますか?	
	操作パネルの「チャイルドロック」ランプが点灯していませんか?	設定パネルの「チャイルドロック」ボタンを長押しして、「チャイルドロック」ランプの消灯を確認してください。
天然水が冷えない	冷水ランプが消灯していませんか?	「冷水」の温度が高くなっているため、冷却中です。冷水ランプが点灯するまでお待ちください。
	弱冷モードになっていませんか?	設定パネルの弱冷ボタンを押して通常モードに戻してください。
	「冷水タンクアラーム」ランプが点滅していませんか?	次ページ「冷水タンクアラームについて」をご参照ください。
	室内の温度が異常に高くなっていませんか?	周囲の温度が 5℃～ 35℃の範囲になる場所でお使いください。
	サーバー側面、背面の通気が悪くなるような障害物がありますか?	10 ページに記載の「設置に必要なスペース」を確保してください。
天然水が熱くならない	本体背面にあるおいしさキーパースイッチが OFF になっていませんか?	本体背面にあるおいしさキーパースイッチを ON にしてください。
	お湯ランプが消灯していませんか?	天然水が加熱中です。お湯ランプが点灯するまでしばらくお待ちください。
	弱温モードになっていませんか?	設定パネルの「弱温」ボタンを押して通常モードに戻してください。(→ 15 ページ)
	「冷水タンクアラーム」ランプが点滅していませんか?	次ページ「冷水タンクアラームについて」をご参照ください。
	室内の温度が低くなっていませんか?	周囲の温度が 5℃～ 35℃の範囲になる場所でお使いください。
水受けトレイから水があふれる	天然水ボックスから水がこぼれていませんか?	天然水ボックスが正しく取り付けられていない可能性があります。注水ボタンを押して水を出し切り、新しい天然水ボックスを取り付け直してください。(→ 12 ページ)
「冷水タンクアラーム」ランプが点滅する	天然水ボックスに水は残っていますか?	次ページ「冷水タンクアラームについて」を参照してください。
設定時刻以外においしさキーパーが作動する	サーバーの時刻設定は合っていますか?	現在時刻を設定し直してください。(→ 13 ページ)



## 故障ではありません

このようなとき	現象
サーバーから「ブーン」という音がする	冷却中は、コンプレッサーやファンの音がしますが、異常ではありません。
サーバーから「カチッ」という音がする	電磁弁が作動する音です。異常ではありません。
注水口に白いものが付いている	天然水のミネラル成分（カルシウムなど）が付着したものです。健康に影響はありません。

## 冷水タンクアラームについて

### 「冷水タンクアラーム」ランプが点滅しているときは

サーバー内部にある冷水タンクの水位が下がりすぎていると、サーバー保全のため冷却、加熱を停止します。

この時、「冷水タンクアラーム」ランプを点滅（0.5秒間隔）させてお知らせします。



### アラーム解消方法

1 サーバーにセットしている天然水ボックス内に水が入っていることを確認する。

2 設定パネルの「ロック機能解除」ランプ（15ページ）が消灯している状態で、操作パネルの「お湯」「冷水」ボタンを同時に2秒間長押しする。（ピッと鳴る）

点滅の間隔が0.5秒から2秒間隔に変わります。

3分後、「冷水タンクアラーム」ランプが消灯し、冷却と加熱が再開されます。

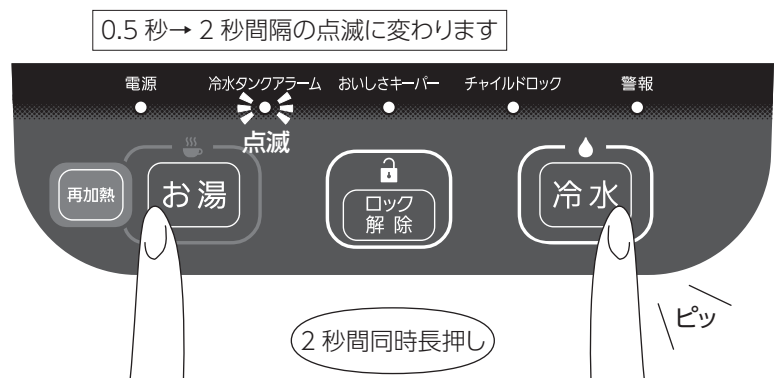

### ご注意

上記手順でもアラームが解消しない場合、サーバー内の天然水ボックスが正しく接続できていない可能性があるため、12ページの「天然水ボックスの取り付け」を参照に、残水にご注意の上、取り付け直してください。

### お願い

冷水タンクアラームが点滅した状態を放置すると、ER21（22ページ）が発生し、おいしさキーパーが作動されず水を衛生的に保てなくなり、サーバーが使用できなくなることがあります。

冷水タンクアラーム点滅時は必ず上記手順に従い、アラームを解消してください。

# ER (Emergency Request: 「緊急対応のお願い」) について

製品に何らかの異常が発生したときは、ブザーが約 3 秒間鳴り、設定パネルのデジタル表示部に「ER」と表示され、操作パネルの「警報」ランプが点滅します。

ピッピッ  
ピッ

ER21

## 表示の意味

ER 表示	原因	対処方法
ER21	おいしさキーパーが正常に作動していません。	本ページ「ER21 について」をご参照ください。
EA54	制御回路系の故障が発生しています。	コールセンターにお電話ください。 (裏表紙参照)
EA75	加熱ヒーターの温度異常を示しています。	
EA76	補助ヒーターの故障を示しています。	
EAB1	お湯センサーが正常に動作していません。	
EAB4	お湯の温度異常を示しています。	
EAB9	加熱ヒーターの故障を示しています。	
EAG1	冷水センサーが正常に動作していません。	
EAG4	冷水の温度異常を示しています。	
EAG5	冷却回路の異常を示しています。	

## ER21 について

### ER21 とは

おいしさキーパーが、2 日間以上正常に動作していないことをお知らせしています。デジタル表示部に「ER21」と表示され、操作パネルの「警報」ランプが点滅します。

ER21

### 解消方法

#### 設定パネルの「手動おいしさキーパー」ボタンを2秒間長押しする。(ピッと鳴る)

手動おいしさキーパーが起動します。約 3 時間後、おいしさキーパーが終了し、「ER21」表示が消え、注水可能になります。

「手動おいしさキーパー」ボタンを長押ししてもおいしさキーパーが起動しない場合は

以下の点をご確認ください。

- ・ 本体背面にある「おいしさキーパースイッチ」が OFF になっている  
→ ON にしてください。(7 ページ)
- ・ 冷水タンクアラーム点滅と ER21 の両方が発生している  
→ 加熱機能が停止しているため、先に冷水タンクアラームを解消させてください。(21 ページ)
- ・ チャイルドロックが設定されている  
→ 全操作ロックが設定されているため、チャイルドロック機能を解除してください。(15 ページ)

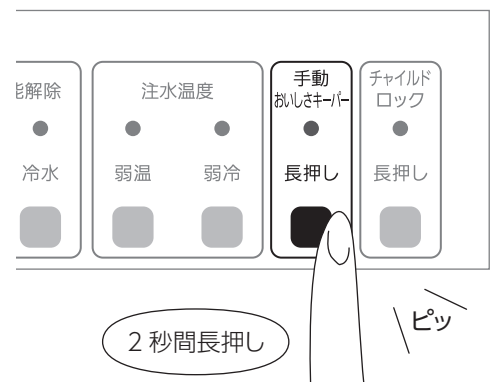

# 仕様

名称	サントリー天然水専用ウォーターサーバー			
型式	WY502HC-W (ホワイト) WY502HC-B (ブラック)	PP502HC-W (ホワイト)	PP512HC-W (ホワイト)	
適応飲料	サントリー天然水<南アルプス>ボックス専用			
定格電圧	単相 100V (50/60Hz)			
定格消費電力	冷水	100W	125W/145W	
	お湯	260W	450W	650W
	おいしさキーパー作動時	440W	470W	670W
使用環境温度	5℃～35℃			
製品サイズ	外形寸法	高さ	1240mm	
		幅	370mm	
		奥行き	450mm	
	重量	26kg	24kg	
タンク容量	冷水タンク	1.8L	1.6L	
	お湯タンク	2.0L	1.6L	2.7L
冷媒	R-134a			

※ 製品改良のため、予告なく仕様を変更する場合があります。

この製品は、日本国内用に設計されているため海外では使用できません。また、海外でのアフターサービスもできません。  
This product is designed for use only in Japan and cannot be used in any other country.  
No servicing is available outside of Japan.

初期設定、天然水ボックス交換方法、もしものトラブル解消法を動画でご覧いただけます。  
<http://suntory.jp/ws-mv/>



必ずお読みください

お引越し・修理・お手入れについてご不明な点は以下の窓口へ

サントリー天然水宅配専用お客様センター

フリーダイヤル  
 ミズハ サントリー  
**0120-328-310**

(携帯電話からもご利用いただけます)

受付時間：9:00～18:00（日曜・祝日・年末年始を除く）



このような  
症状は  
ありませんか。

- 電源コード、電源プラグが異常に熱い。
- 電源コードに深いキズや変形がある。
- 焦げくさい。
- ウォーターサーバー設置床面にいつも水がたまっている。
- ビリビリと電気を感じる。
- その他の異常や故障がある。(20～22ページを除く)

ご使用中止

故障や事故防止のため、コンセントから電源プラグを抜いて、必ずサントリー天然水宅配専用お客様センターに点検・修理をご相談ください。

サントリービバレッジソリューション株式会社